

Instructiuni camera vizor cu inregistrare

Camera digitala cu inregistrare de imagini se monteaza pe usa, in locul vizorului, permitand atat vizionarea in timp real a imaginilor captate, cat si inregistrarea si redarea lor ulterioara.

Descrierea comenzilor camerei

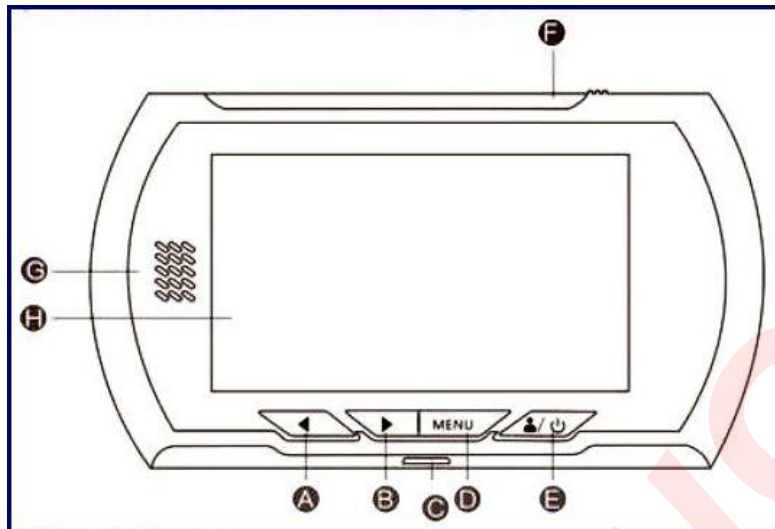

Display (montat pe interiorul usii)

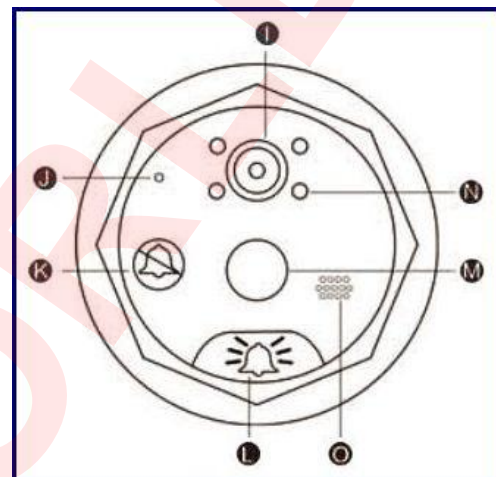

Camera (montata pe exteriorul usii)

A – Buton Stanga / Sus

D – Buton MENU

G - Difuzor

J - Microfon

M – Senzor de miscare

B – Buton Dreapta / Jos

E – Buton Pornit / Oprit

H - Display

K – Indicator “Nu deranja”

N – LED-uri infrarosu

C – Mufa micro-USB

F – Capac acumulator si memorie

I - Camera

L – Buton sonerie

O - Difuzor

Instalare si montare

Camera are in compunere doua parti principale: camera propriu-zisa si unitatea centrala cu display.

NOTA:

Atentie la montarea camerei deoarece cablul si conectorul acesteia se pot deteriora in urma unei manipulari necorespunzatoare!

In cazul in care nu aveti abilitati tehnice, pentru montare apelati la o persoana cu pregatire tehnica.

In cazul deteriorarii cablului plat al camerei sau a conectorului, acestea nu pot fi inlocuite si nu fac obiectul garantiei.

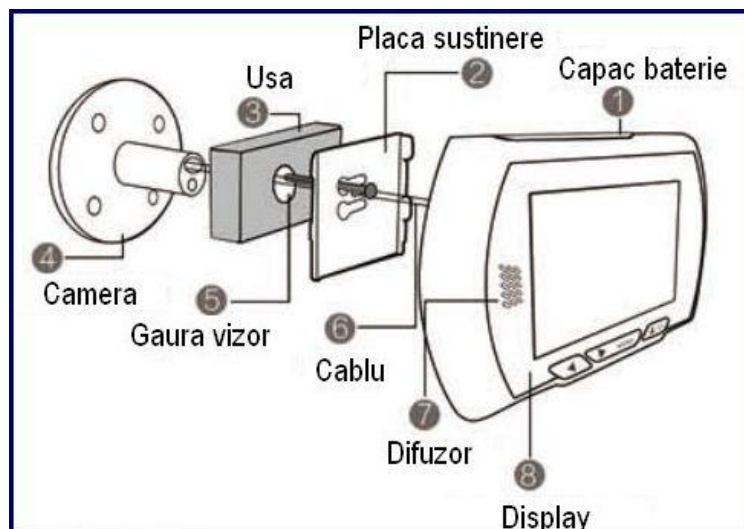



Alegeti surubul corespunzator grosimii usii si insurubati-l in suportul camerei.



Pozitionati camera pe exteriorul usii si treceti cablul prin gaura vizorului.



Treceti cablul prin gaura din mijloc a placii de sustinere.



Treceti capul surubului printr-una dintre gaurile placii de sustinere.



Strangeti surubul, fixand placa de sustinere pe usa.



Eventual ajustati pozitia camerei inainte de strangerea definitiva a surubului.

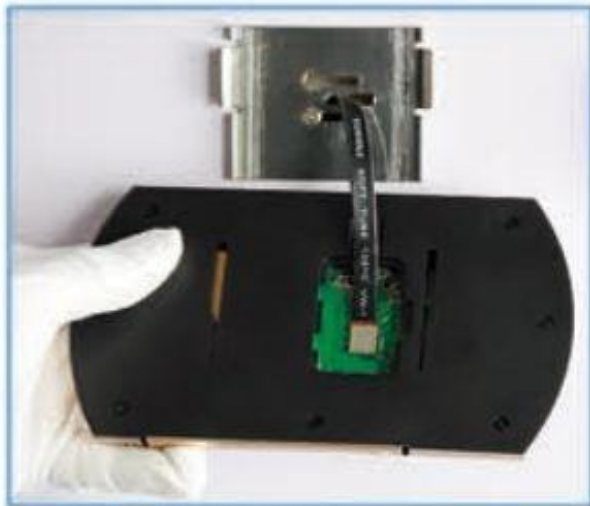

Introduceti cablul in conectorul display-ului. Atentie la directia de montare corecta, conform imaginii.

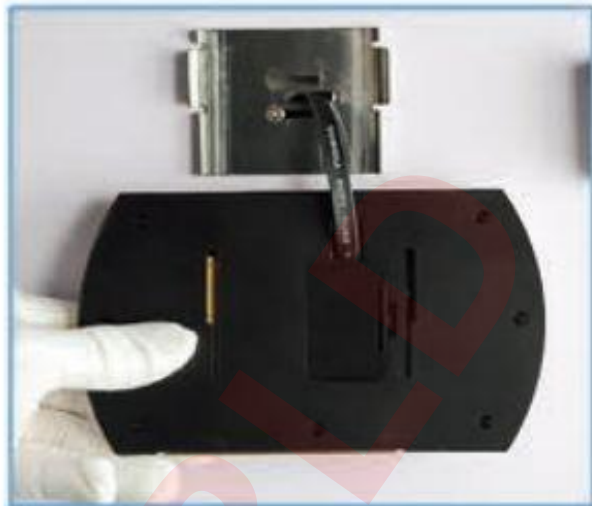

Montati cu grija capacul din spate a display-ului, fara a forta intinderea cablului si desprinderea de conector.



Pozitionati display-ul pe placa de sustinere.



Fixati displayul prin glisarea de sus in jos fata de placa de sustinere.

Pentru montare se plaseaza camera pe partea exterioara a usii, iar pe partea interioara se pune placa de suport a unitatii centrale. Cablul panglica al camerei se trece prin interiorul gaurii de vizor. Surubul se fixeaza in piciorul camerei fara a roti camera, strangand suportul pe partea interioara a usii.

Dupa montarea camerei si a suportului, **CU MARE ATENTIE** se cupleaza conectorul din extremitatea cablului camerei la mufa de pe spatele unitatii centrale. Aceasta operatie este foarte importanta si necesita multa atentie in efectuare. Orice cuplare necorespunzatoare duce la nefunctionarea camerei sau chiar la defectarea ei.

Alimentare

Pentru utilizarea camerei se foloseste acumulatorul livrat in pachet. Pentru incarcarea lui se conecteaza cablul USB la un incarcator USB de minim 1A (1000mA) la o tensiune de 5V. Incarcarea este semnalizata pe display printr-un punct rosu care apare langa simbolul bateriei.

Utilizare

NOTA: Recomandam sa nu porniti camera nemontata pe usa, chiar si doar pentru proba, deoarece puteti deteriora ireversibil cablul, conectorul cablului sau camera.

Inainte de pornire se introduce memoria micro-SD in slot si apoi acumulatorul.

Cardul de memorie micro-SD se introduce in slotul de sub capacul bateriei, pozitionat cu fata spre usa si cu spatele cu contacte spre Dvs., impingand usor pana se aude un mic click si memoria este retinuta in interiorul slotului. Pentru extragerea cardului se apasa memoria usor pana cand aceasta este eliberata si sare inspre inafara, ca sa poata fi extrasa.

NOTA: Atentie la introducerea memoriei in slot! Pozitionati-o corect si nu fortati!

La apasarea butonului **Pornit/Oprit**, camera porneste automat. Daca cablus si conectorul au fost cuplate corect pe display apare imaginea. Dupa un interval de 10-30 secunde (setabil) de la pornire, daca nu apare nici un eveniment, camera intra in stand-by si afisajul se stinge. Pentru repornirea afisajului se actioneaza butonul **Pornit/Oprit** de pe panoul frontal.

NOTA: "->" reprezinta butonul "sageata dreapta", iar "<-" reprezinta butonul "sageata stanga".

La actionarea butonului de sonerie, camera emite un semnal sonor Ding-Dong, display-ul se aprinde si se poate vedea imaginea persoanei care a sunat. Automat se inregistreaza 1, 2 sau 3 poze (in functie de alegerea modului de lucru). Pentru vizualizarea inregistrarilor se actioneaza astfel: **MENU**, "->" sau "<-", alegandu-se **"Photo"** sau **"Video"**. Daca in timpul vizualizarii unei inregistrari (video sau foto) se apasa lung butonul **MENU** apare un meniu de stergere a inregistrarii respective sau a tuturor inregistrarilor.

NOTA: La stergere se cere o confirmare suplimentara.

Setari

Afisarea meniului de setari se face cu displayul pornit, prin apasarea butonului **MENU**. Deplasarea in interiorul meniului se face cu butoanele "->" si "<-" . Selectarea se face cu butonul **MENU**.



DATE/TIME - reglarea datei si a orei, modificarile se fac cu butoanele "->" si "<-" .

Auto Power Off - 10s / 20s / 30s – ajustarea timpului de intrare in stand-by

Language – alegerea limbii de afisare

Motion Detection – alegerea modului de inregistrare video (cu sau fara detectie de miscare)

Display settings – alegerea modului de lucru al display-ului (On – se aprinde la detectia miscarii, Off – nu se aprinde)

Recording time – alegerea timpului de inregistrare video (10s, 20s sau 30s)

NOTA: Meniul afiseaza 1, 2 sau 3 minute. De fapt timpul corect este 10, 20 sau 30 secunde.

The number of photos – alegerea numarului de fotografii inregistrate

Format – formatarea cardului

Default settings – revenire la setarile din fabrica

Mode – alegerea modului de inregistrare (foto sau video)

Frequency – alegerea frecventei (in Romania trebuie setata frecventa de 50Hz)

Ring Set – soneria: High (tare) / Medium / Low (incet) / Ring Voice (alegerea tonului soneriei, 32 melodii disponibile)

Volume Settings – alegerea intensitatii sonore a soneriei

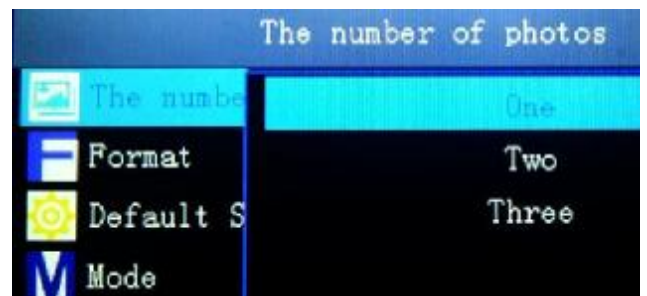
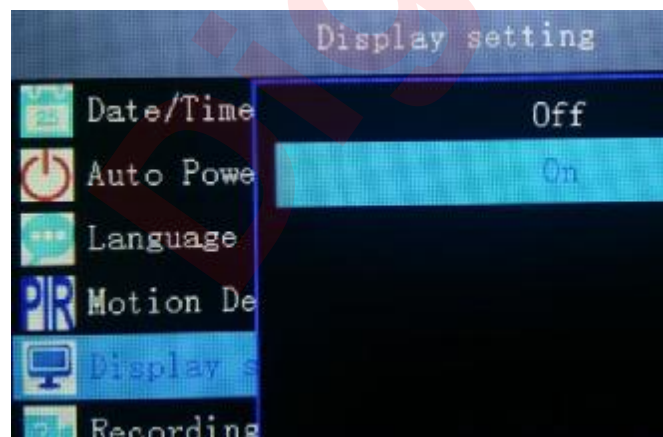
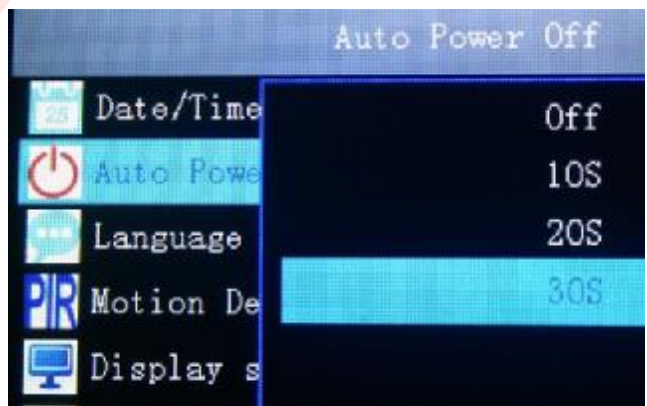
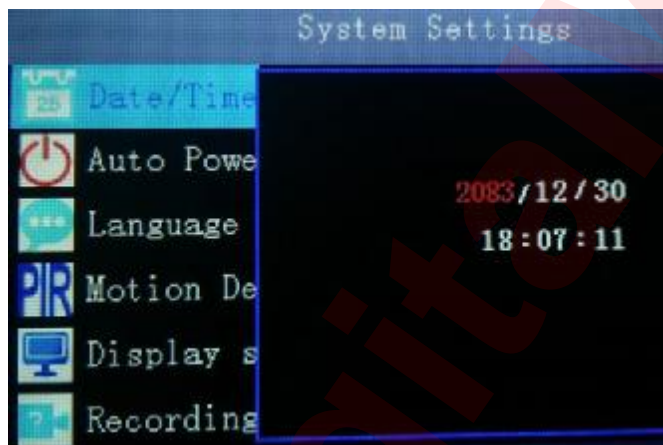
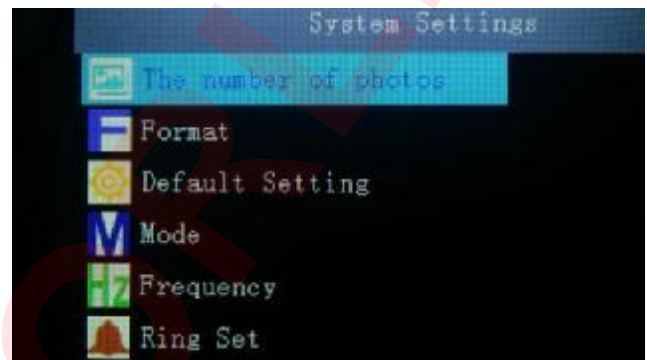
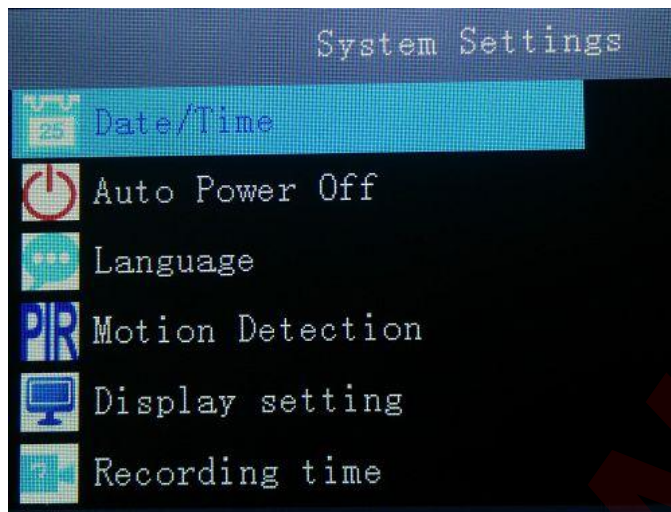

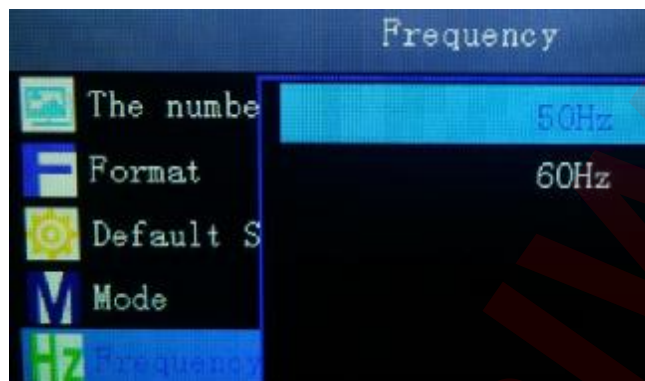
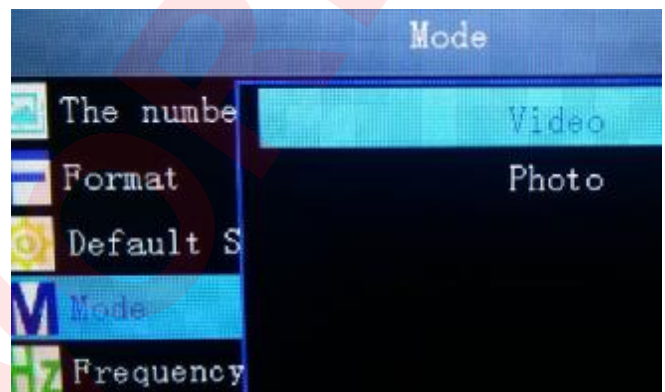
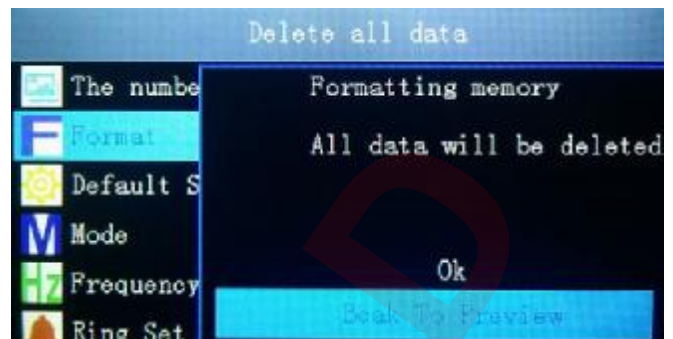

Alegerea modului de lucru

Home – optiune pentru situatia in care este cineva acasa (soneria suna la actionarea butonului exterior)

Don't Disturb – optiune pentru a alege ca soneria sa nu sune la actionarea butonului exterior

Leave home – optiune pentru situatia in care nu este nimeni acasa (display-ul nu se mai aprinde pentru economisirea bateriei)

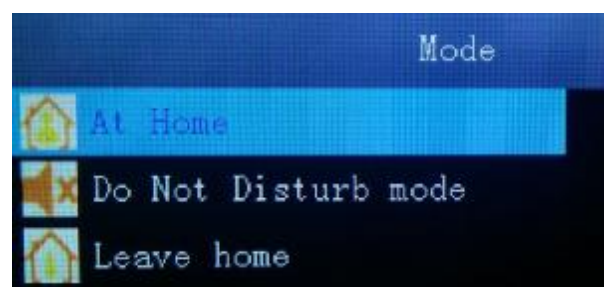

Suport tehnic

DigitalWorld.ro

Telefon 0722.500.963